

# Парники Сибири

*Теплицы от производителя*











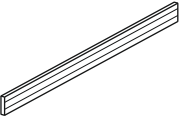
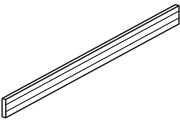
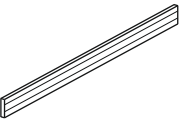
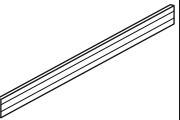
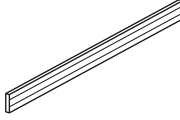
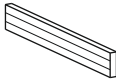
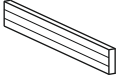
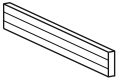
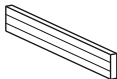



























































*Инструкция по сборке  
сдвижных парников*



*Новосибирск  
2021*

# Комплектация

Элемент	Основная секция 1х 2 м.	Доп. секция 1х 2 м.	Основная секция 1,5х 2 м.	Доп. секция 1,5х 2 м.	Основная секция 1,4х 2 м.	Доп. секция 1,4х 1 м.
1 Дуга торцевая	 2 шт.		 2 шт.		 2 шт.	
2 Дуга средняя	 1 шт.	 2 шт.	 1 шт.	 2 шт.	 1 шт.	 1 шт.
3 Лист СПК сдвижной верхний * картон. коробка	 2 шт.	 2 шт.	 2 шт.	 2 шт.		
4 Лист СПК сдвижной нижний * картон. коробка	 2 шт.	 2 шт.	 2 шт.	 2 шт.		
5 Нижний стрингер 2 метра *(1 метр)	 2 шт.	 2 шт.	 2 шт.	 2 шт.	 2 шт.	 2 шт.
6 Верхний стрингер 1 метр	 2 шт.	 2 шт.	 2 шт.	 2 шт.	 4 шт.	 2 шт.
7 Соединит. элемент		 2 шт.		 2 шт.		 2 шт.
8 Лист СПК торцевой * картон. коробка	 2 шт.		 2 шт.			
9 X-образн. краб	 1 компл.	 2 компл.	 1 компл.	 2 компл.	 2 компл.	 2 компл.
10 T-образн. краб	 2 компл.		 2 компл.		 4 компл.	
11 Ручка-планка	 6 шт.	 6 шт.	 6 шт.	 6 шт.	 6 шт.	 3 шт.
12 Пластина	 12 шт.	 12 шт.	 12 шт.	 12 шт.	 12 шт.	 6 шт.

	Элемент	Основная секция 1х 2 м.	Доп. секция 1х 2 м.	Основная секция 1,5х 2 м.	Доп. секция 1,5х 2 м.	Основная секция 1,4х 2 м.	Доп. секция 1,4х 1 м.
13	Боковая стенка ПВХ грядки * комплектация с грядкой	 2 шт.	 2 шт.	 2 шт.	 2 шт.	 2 шт.	 2 шт.
14	Торцевая стенка ПВХ грядки * комплектация с грядкой	 2 шт.		 2 шт.		 2 шт.	
15	Угловой профиль ПВХ грядки * комплектация с грядкой	 4 шт.		 4 шт.		 4 шт.	
16	Соед. профиль ПВХ грядки * комплектация с грядкой		 2 шт.		 2 шт.		 2 шт.
17	Болт М6х 50	 6 шт.	 2 шт.	 6 шт.	 2 шт.	 6 шт.	 2 шт.
18	Болт М6х 25	 8 шт.	 4 шт.	 8 шт.	 4 шт.	 16 шт.	 8 шт.
19	Гайка М6	 14 шт.	 6 шт.	 14 шт.	 6 шт.	 22 шт.	 10 шт.
20	Саморез 5,5х 19	 28 шт.		 28 шт.		 50 шт.	
21	Саморез 4,2х 13 сверло	 30 шт.	 20 шт.	 30 шт.	 20 шт.	 30 шт.	 20 шт.
22	Саморез 4,2х 32 сверло + Термошайба	  15 шт.	  10 шт.	  15 шт.	  10 шт.	  21 шт.	  7 шт.
23	Гибкий направ. ПВХ- профиль	 9 шт.	 6 шт.	 9 шт.	 6 шт.	 9 шт.	 3 шт.
24	Металлический уголок * комплектация с грядкой	 6 шт.	 4 шт.	 6 шт.	 4 шт.	 6 шт.	 2 шт.
25	Саморез 4,2х 16 острый RAL (в цвет грядки) * комплектация с грядкой	 32 шт.	 24 шт.	 32 шт.	 24 шт.	 32 шт.	 24 шт.
26	Саморез 4,2х 16 острый RAL	 42 шт.	 42 шт.	 42 шт.	 42 шт.	 42 шт.	 21 шт.

# Сборка ПВХ грядки (для комплектации с грядкой)

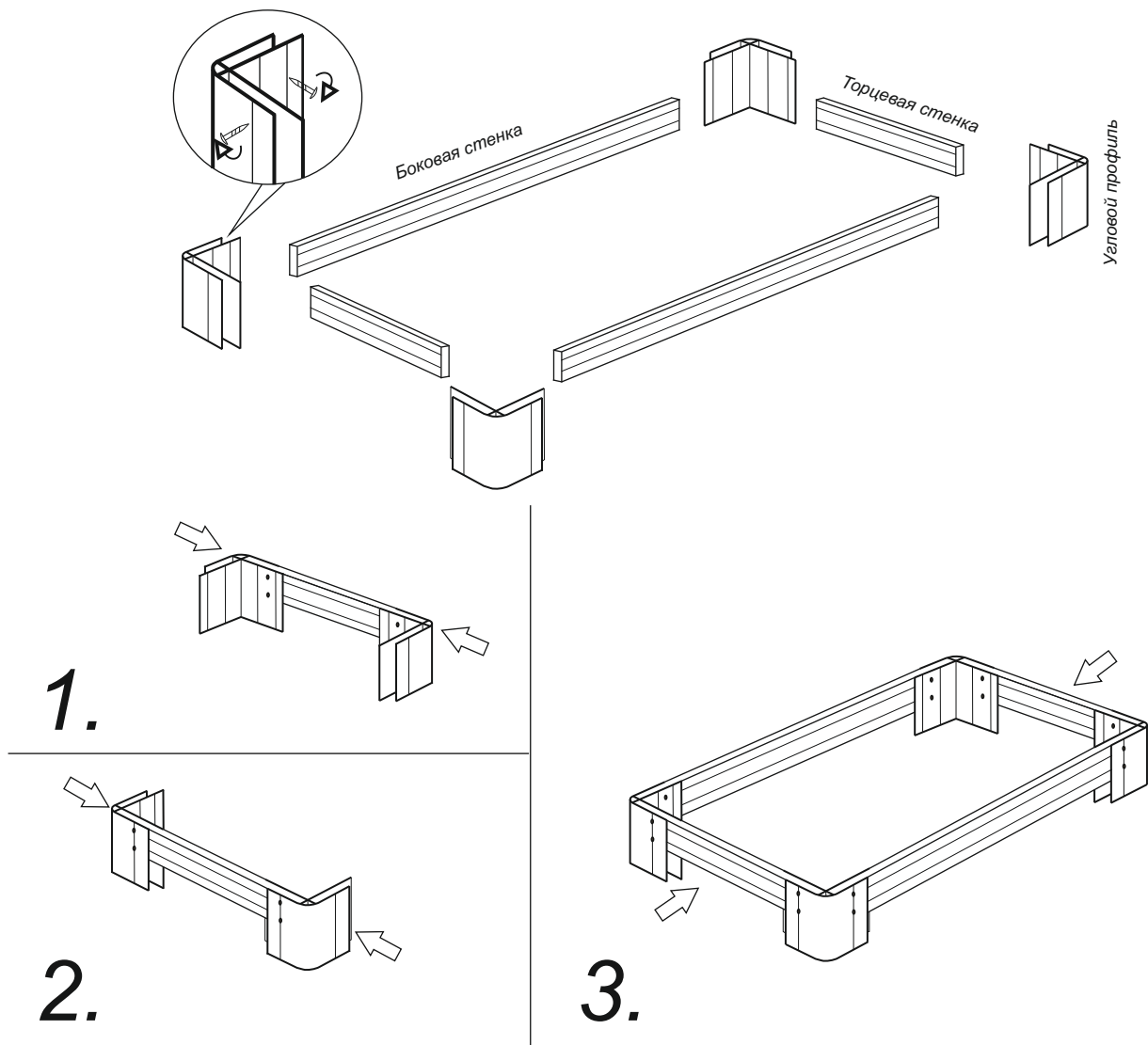

- 1, 2. Вставьте торцевые стенки( поз.14) внутрь угловых профилей грядки( поз. 15) так, чтобы они стали в верхней части заподлицо друг с другом. Зафиксируйте угловой профиль саморезами 4,2x16 (поз. 25) изнутри и снаружи.
3. Боковые стенки( поз. 13) грядки вставляются в угловые профили собранных торцов до упора и фиксируются саморезами 4,2x16 (поз. 25)

## Сборка каркаса



Рис. 1

1. Дуги торцевые (поз. 1) и дугу среднюю (поз. 2) соединить с нижними стрингерами 2 м. (поз. 5) с помощью болтов М6х 50 (поз. 17) и гайками М6 (поз. 19), как показано на рисунке.
2. Закрепить верхние стрингеры 1 м. (поз. 6) в верхней части каркаса, используя крепление типа «краб» (поз. 9, 10), болт М6х 25 (поз. 18) и гайку М6 (поз. 19), как показано на рис. 1.

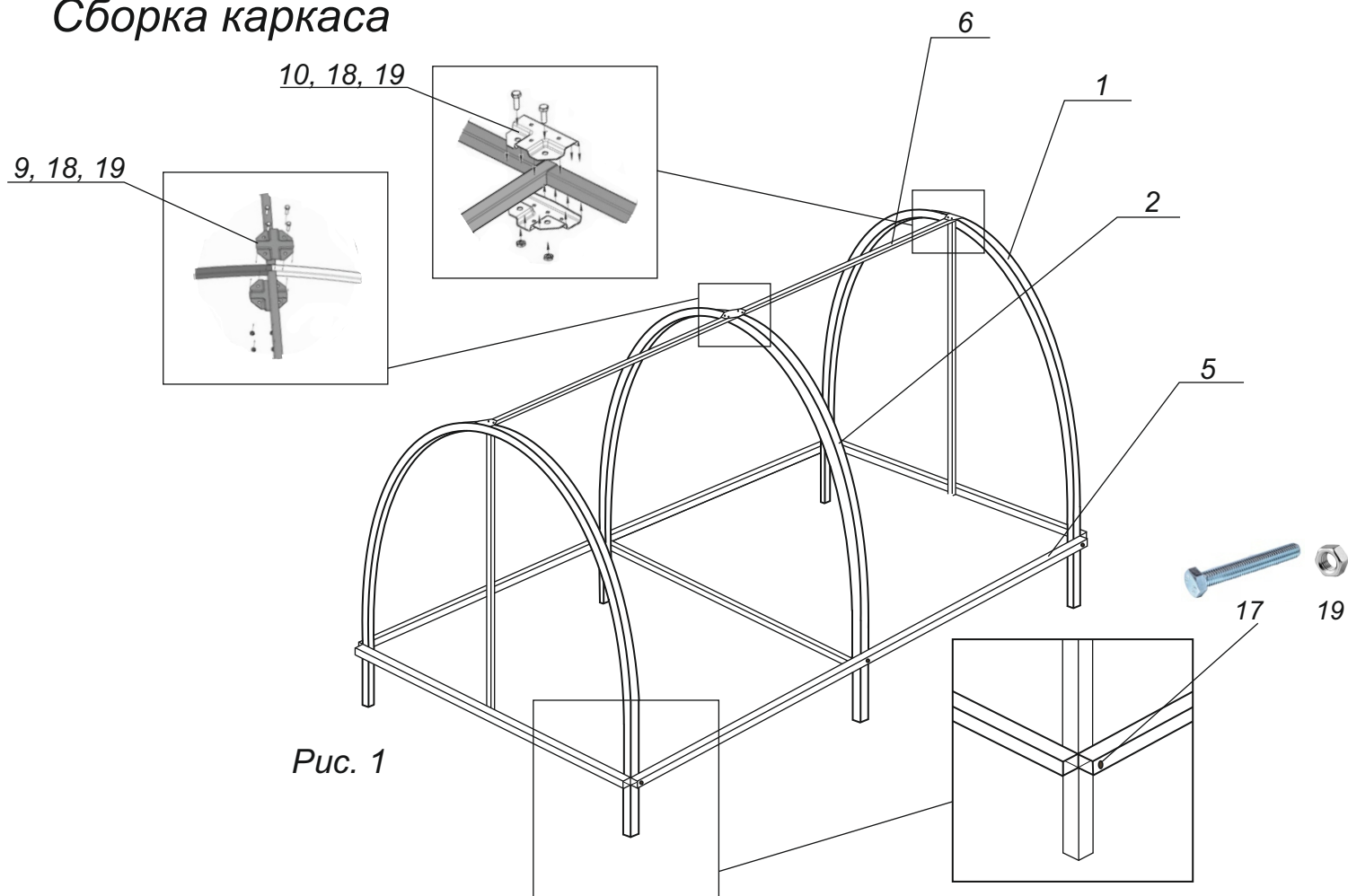

Рис. 1.1

Сборка каркаса 1,4х 2 метра происходит по тому же принципу, что и каркасы с шириной 1 и 1,5 метра, только в верхней части устанавливаются два ряда верхних стрингеров 1 м. (поз. 6), как показано на рис. 1.1.

## Сборка дополнительной секции

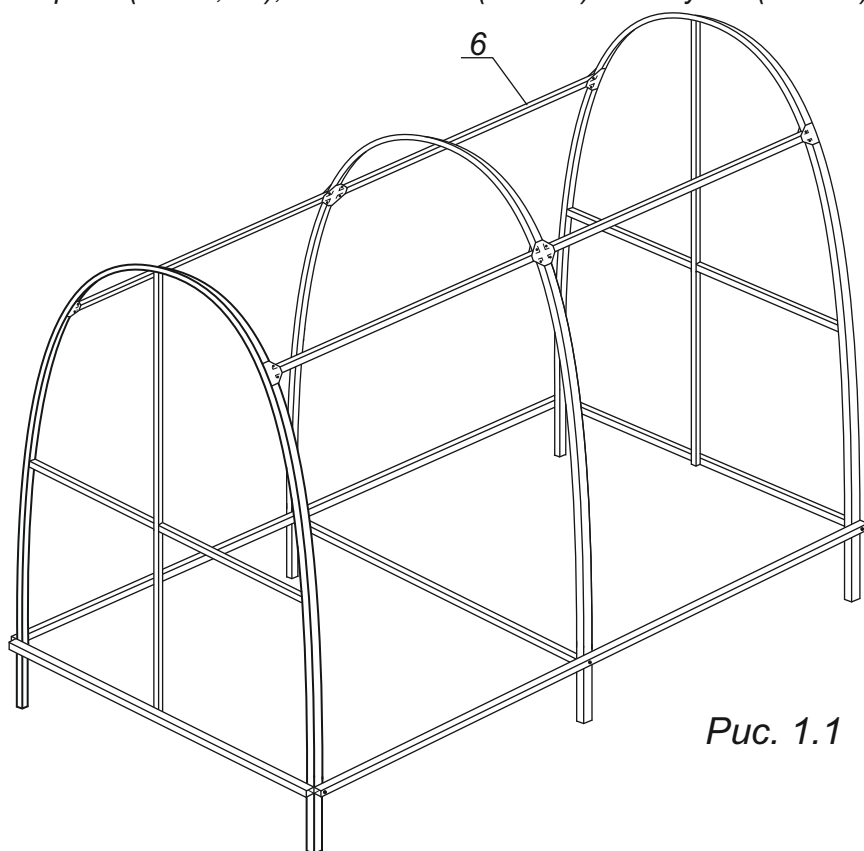

Рис. 2

Дополнительная секция на парники 1 и 1,5 м. увеличивает основу кратно 2 метрам, собирается аналогично основной секции, между собой основная и дополнительная секции собираются при помощи соединительного элемента (поз. 7), болтов М6х 50 (поз. 17) и гаек М6 (поз. 19), как показано на рис. 2.

Дополнительная секция на парник 1,4 м. увеличивает основу кратно 1 метру и собирается по тому же принципу рис. 2.1.

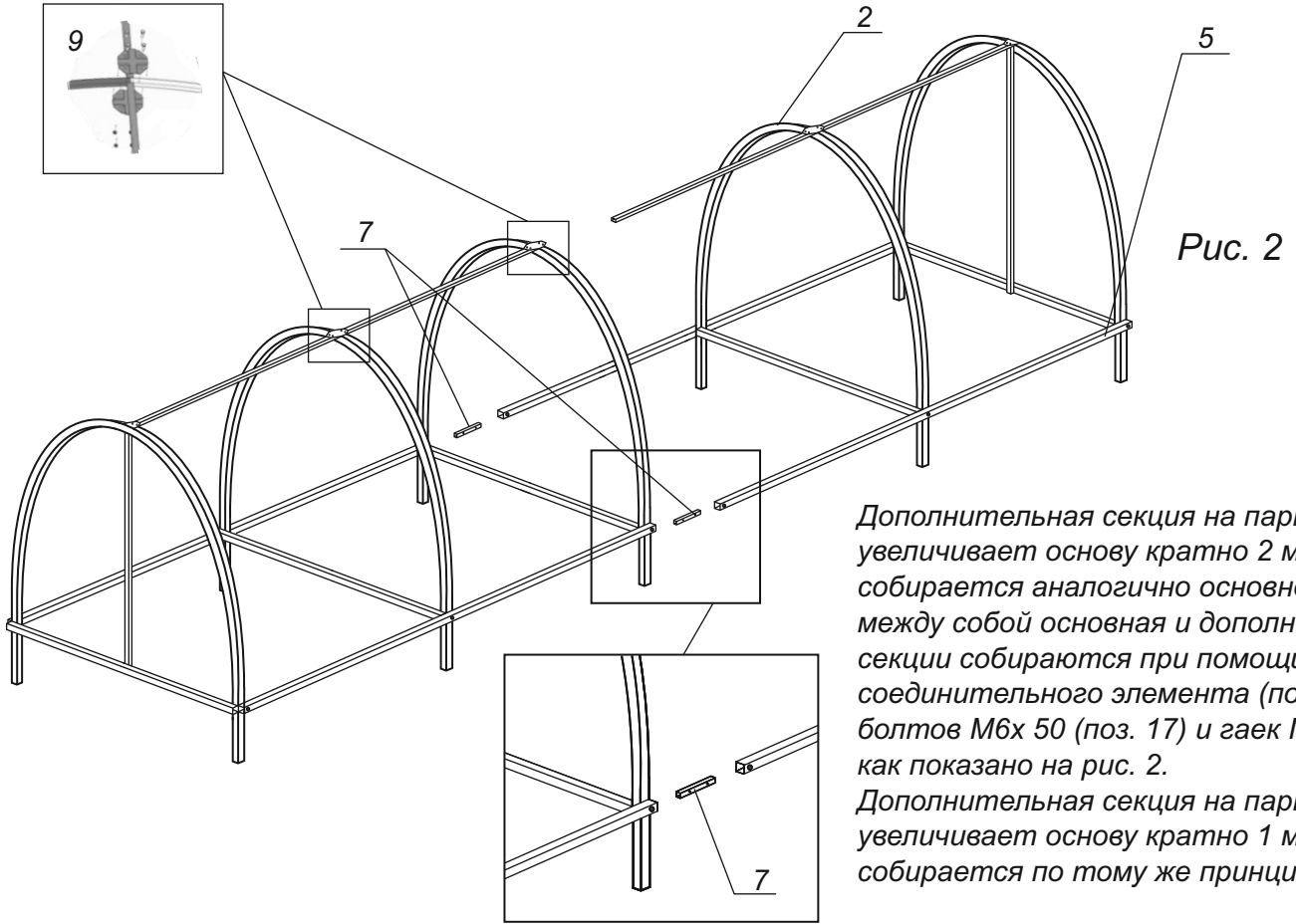

Рис. 2.1

## Установка каркаса на грядку (для комплектации с грядкой)

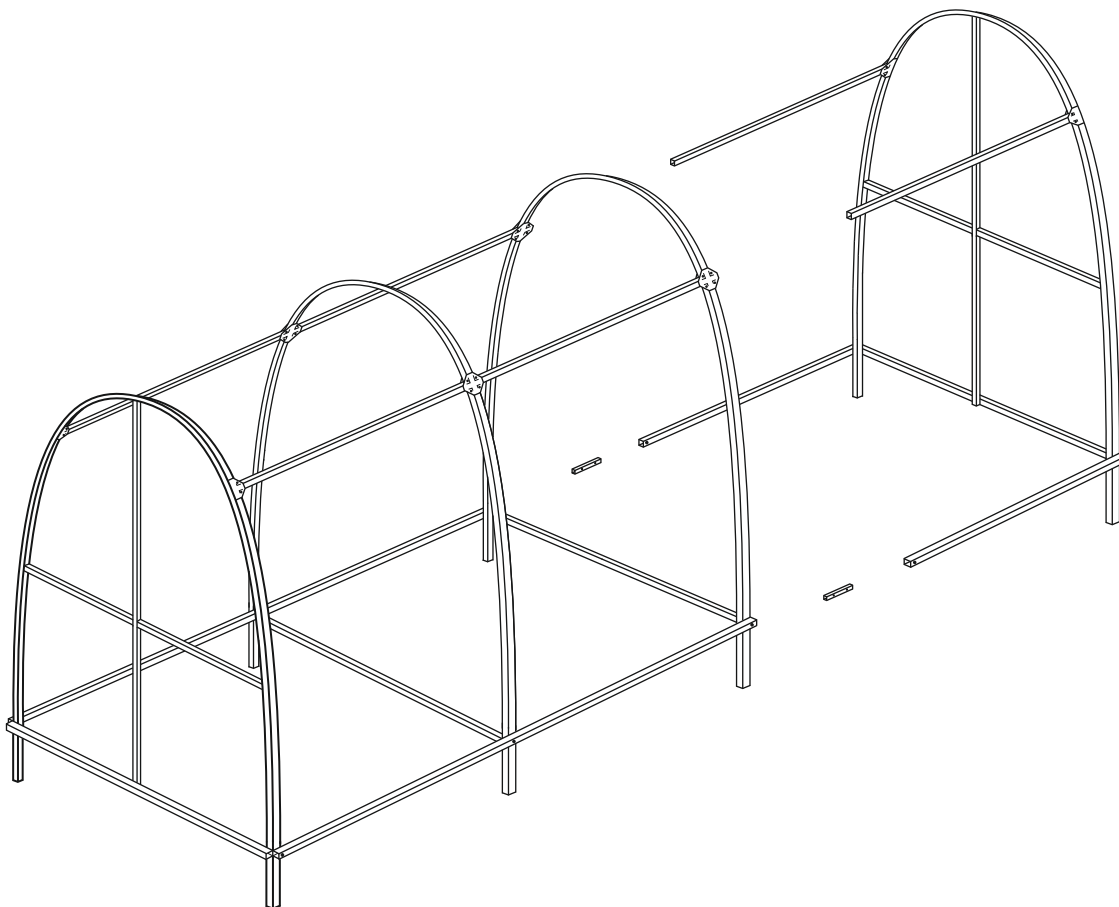

Рис. 3

Установить каркас на грядку таким образом, чтобы поперечины боковых дуг (поз. 1) и нижний стрингер 2 м. (поз. 5) легли поверх грядки. Места примыкания боковых и средней дуг к грядке прикрепить металлическими углами (поз. 24), зафиксировав их саморезами 4,2x 16 (поз. 26) в грядку, и саморезами 4,2x 13 (поз. 21) в металл, как показано на рис. 3.

## Установка СПК на торец

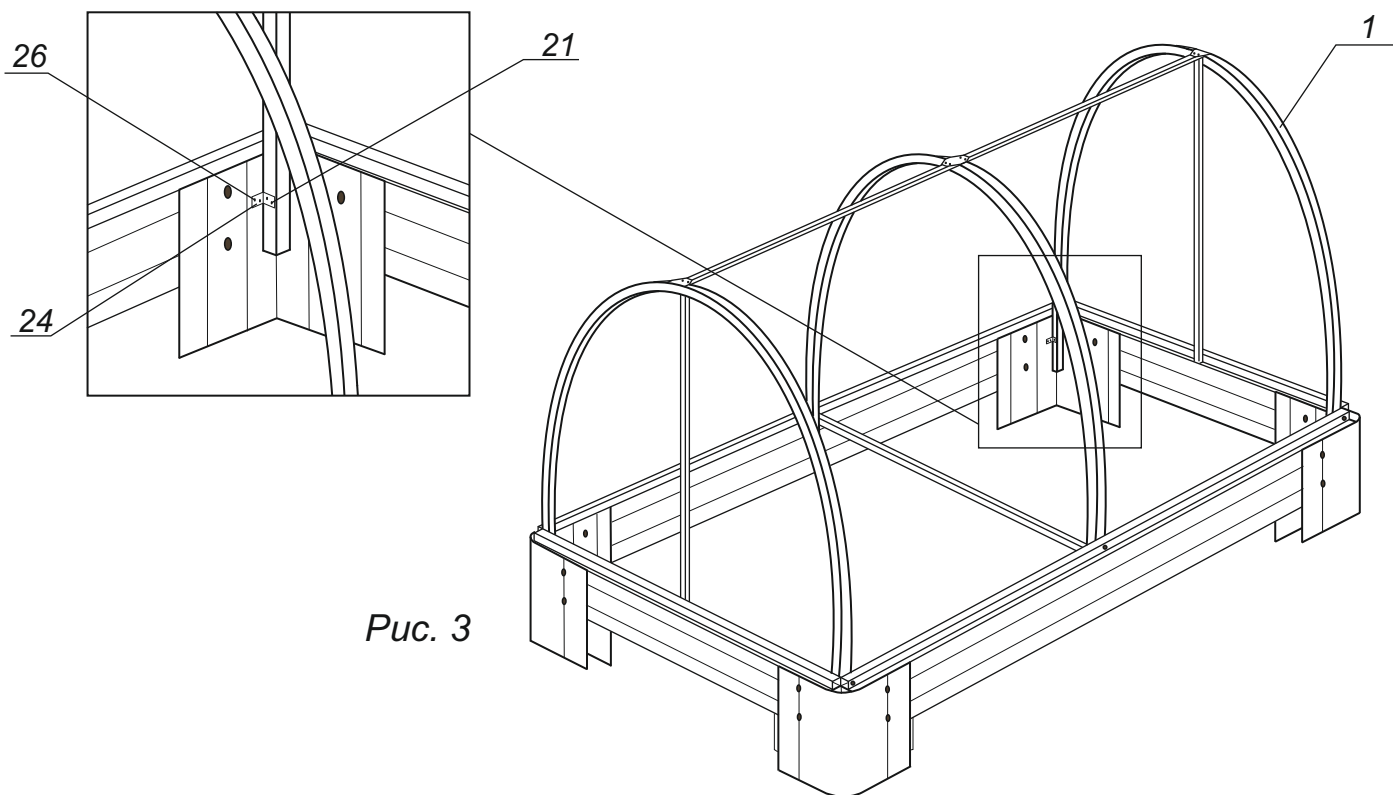

Рис. 3.1

Торцевой лист СПК (поз. 8) наложить на дугу торцевую и прикрепить саморезами 5,5x 19 (поз. 20), как показано на рис. 3.1, при этом нижнюю часть торцевого листа нужно загнуть под углом 90 градусов и прикрепить саморезами к верхней плоскости перекладины торцевой дуги. Остатки поликарбоната обрезать канцелярским ножом по дуге.

## Установка ПВХ- профилей на каркас

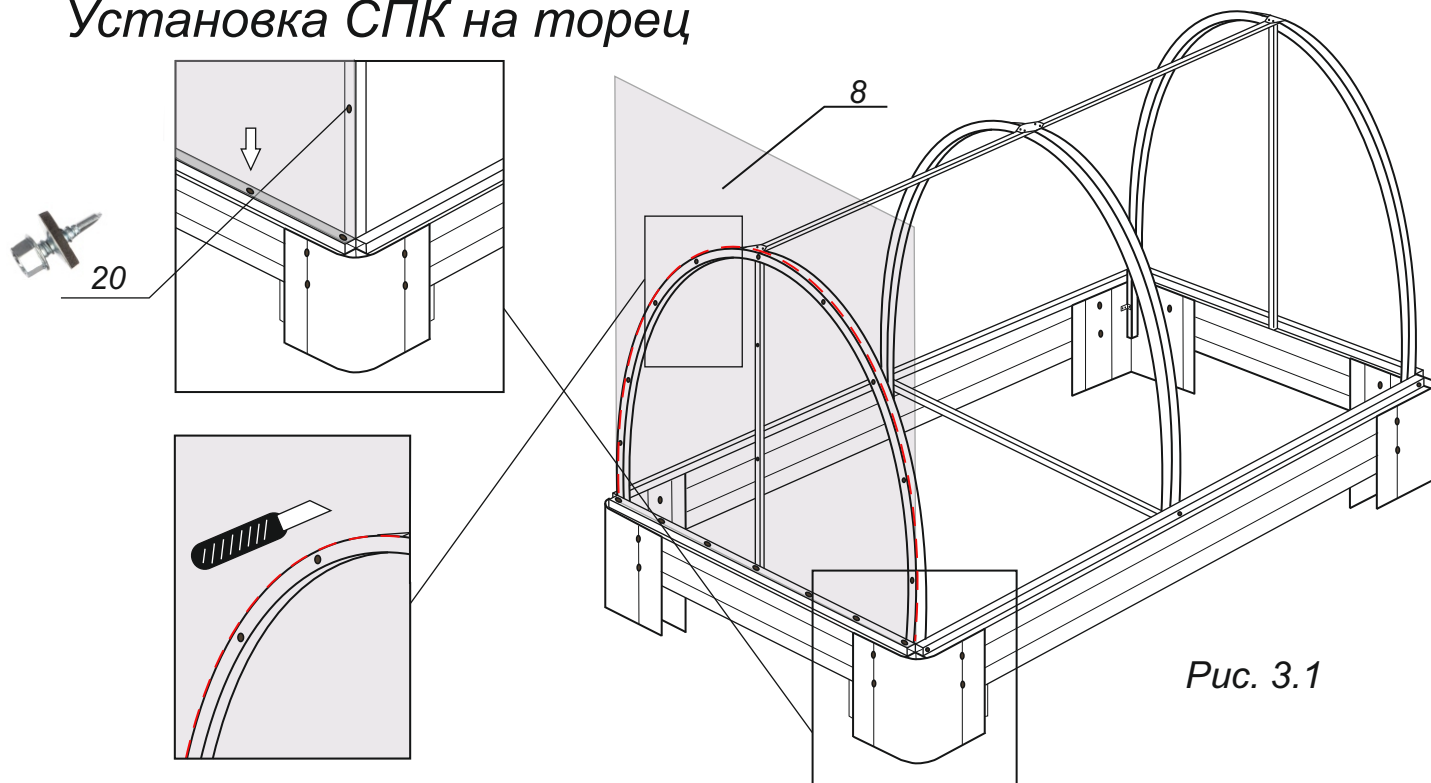
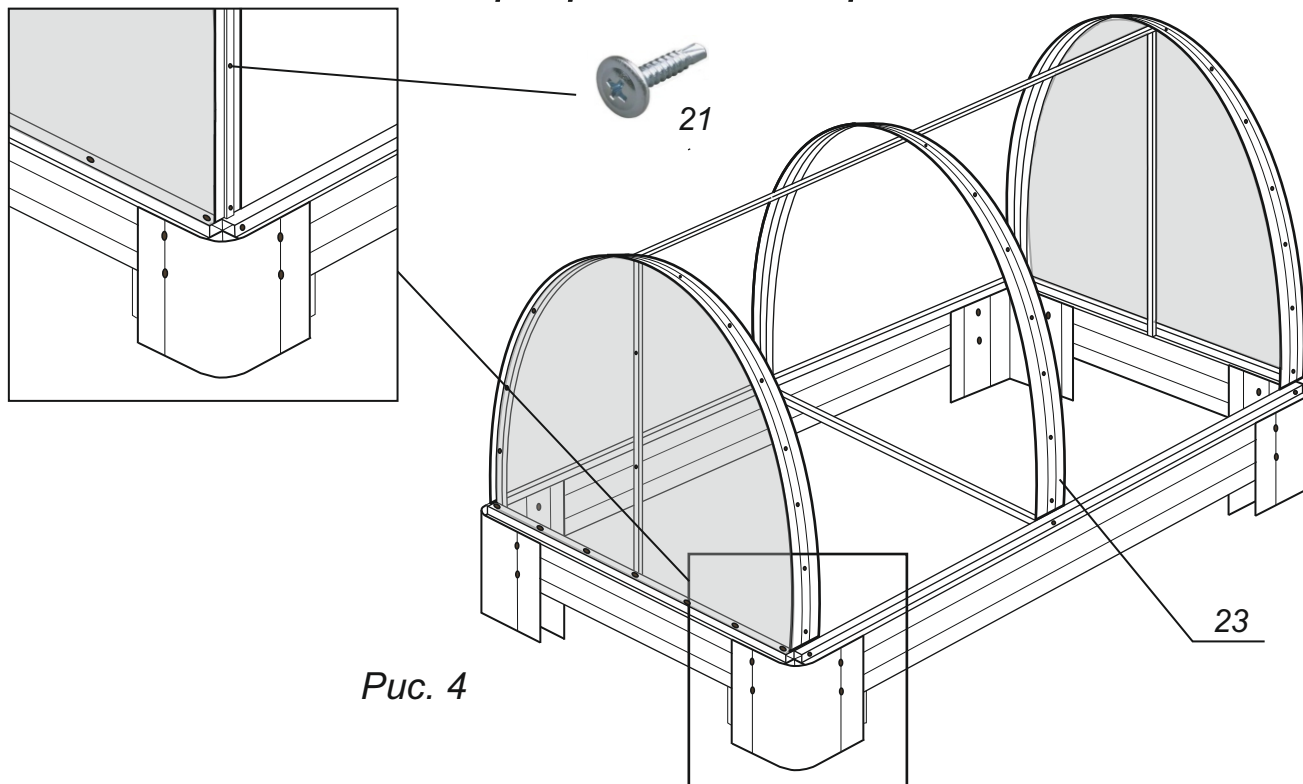

Закрепите гибкий направляющий ПВХ- профиль (поз.23) на дугах каркаса как показано на рис. 4. Для крепления используйте саморезы 4,2х 13 (поз. 21), равномерно распределяя их по всей длине дуги на расстоянии примерно 15- 20 см. друг от друга, из расчёта 10 саморезов на каждую дугу. Обрежьте избыточную часть ПВХ- профилей так, чтобы их концы упирались в нижний стрингер 2 метра (поз. 5).

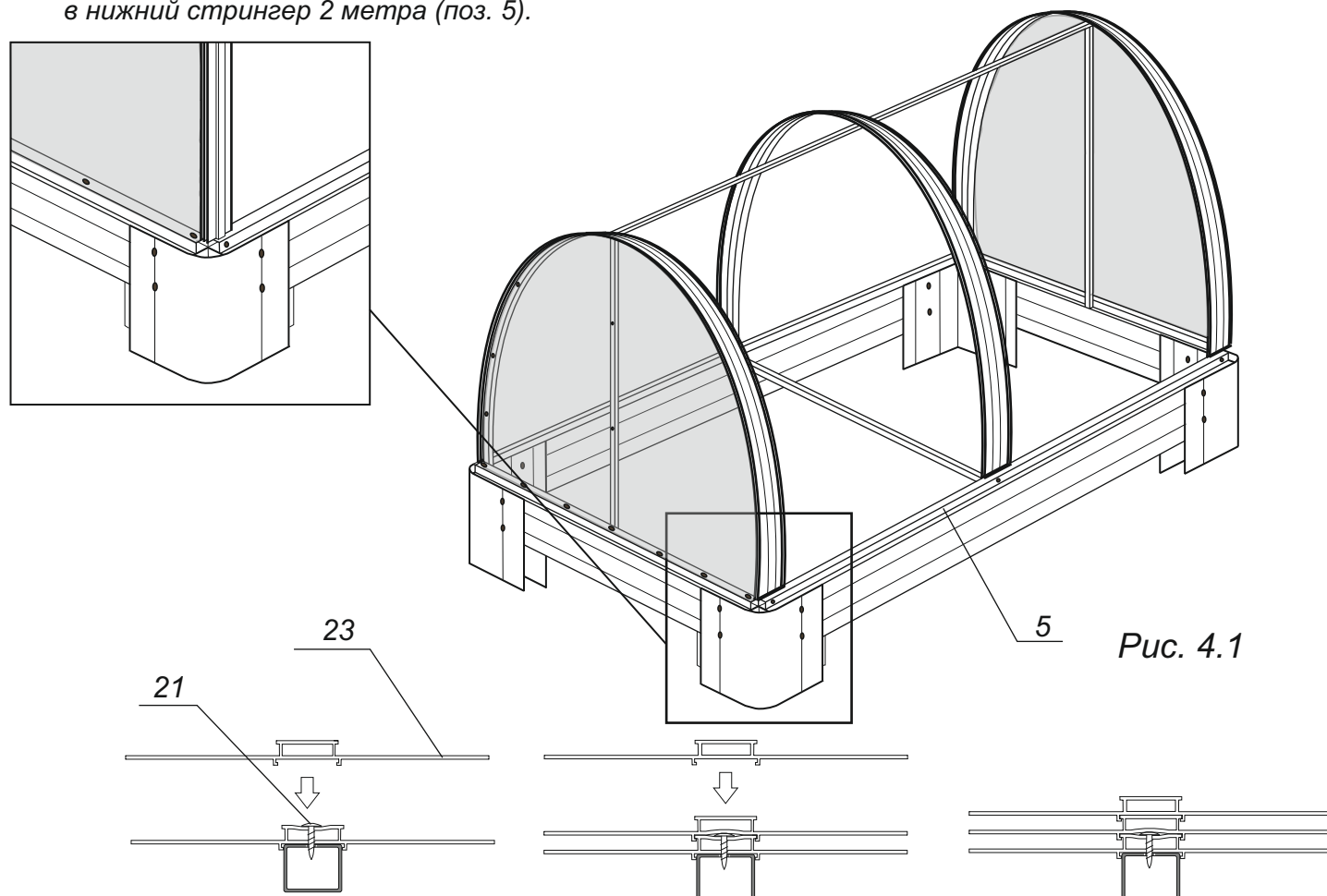

Защелкните остальные ПВХ- профили (поз. 23), как показано на рис. 4.1. Избыточную часть ПВХ- профилей обрежьте так, чтобы их концы упирались в нижний стрингер 2 метра (поз. 5)



## Раскрой сотового поликарбоната(комплект. без коробки)

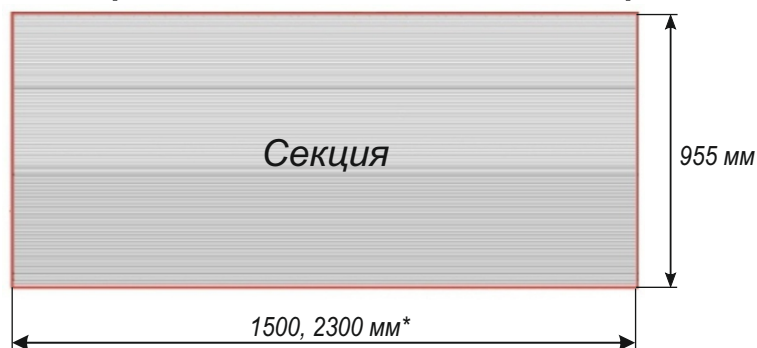

\* 1500 мм длина секции парников шириной 1 м., 1,5 м.  
2300 мм длина секции парника шириной 1,4 м.

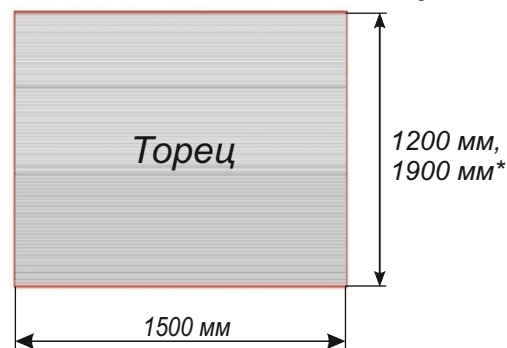

\* 1200 мм высота листа парников шириной 1 м., 1,5 м.  
1900 мм высота листа парника шириной 1,4 м.

Разметьте лист согласно рисунку. Затем ровно по линиям разрежьте сотовый поликарбонат при помощи канцелярского ножа. Защитную плёнку во время данной операции снимать не нужно. Слой со светостабилизатором, защищающим структуру листа от воздействия УФ-лучей, имеет сторона с цветной защитной плёнкой. Эта сторона сотового поликарбоната является наружной и должна быть направлена к солнцу.

## Установка ручек-планок(комплект. без коробки)

Ручки-планки( поз. 11) устанавливаются на лицевую сторону поликарбоната. В каждой секции шириной 1 метр, на верхнем листе(поз. 3) размером 1500(2300) мм. ручки-планки устанавливаются с обеих сторон. Как показано на рис. 5. Перед установкой ручек зачистите места на листах поликарбоната от защитных плёнок.



Рис. 5

\* Прикрепите ручки с одинаковыми отступами по краям, примерно 30- 35 мм.



Рис. 5.1

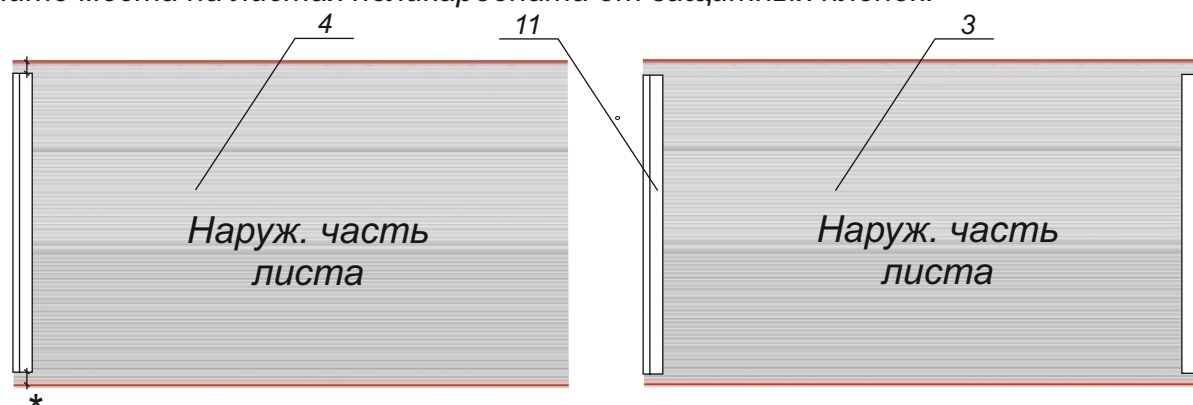

Рис.5.2

На торце вырезанного листа секции парника, в местах установки ручки- планки, пластину (поз. 12) обжать по листу СПК, сложив её пополам, как показано на рис. 5.1. Установить ручку- планку на лист секции поликарбоната поверх пластин(поз. 12) и зафиксировать саморезами 4,2х 16 мм.(поз. 26), как показано на рис. 5.2.

## Установка секций из СПК

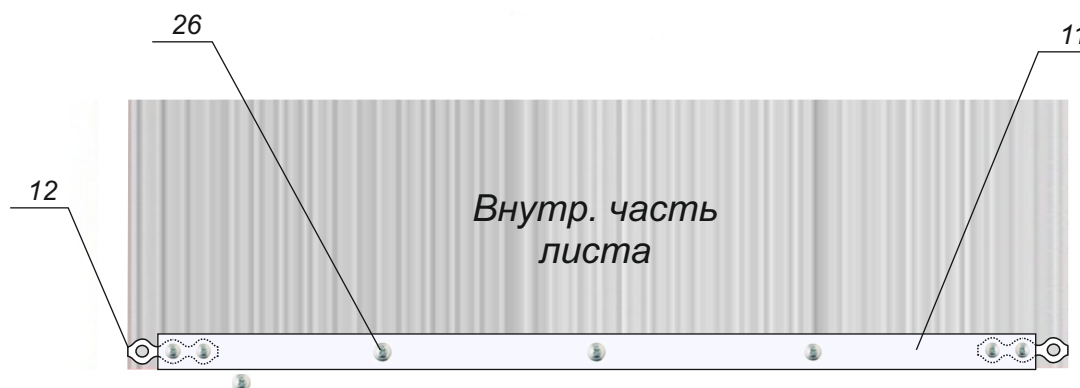
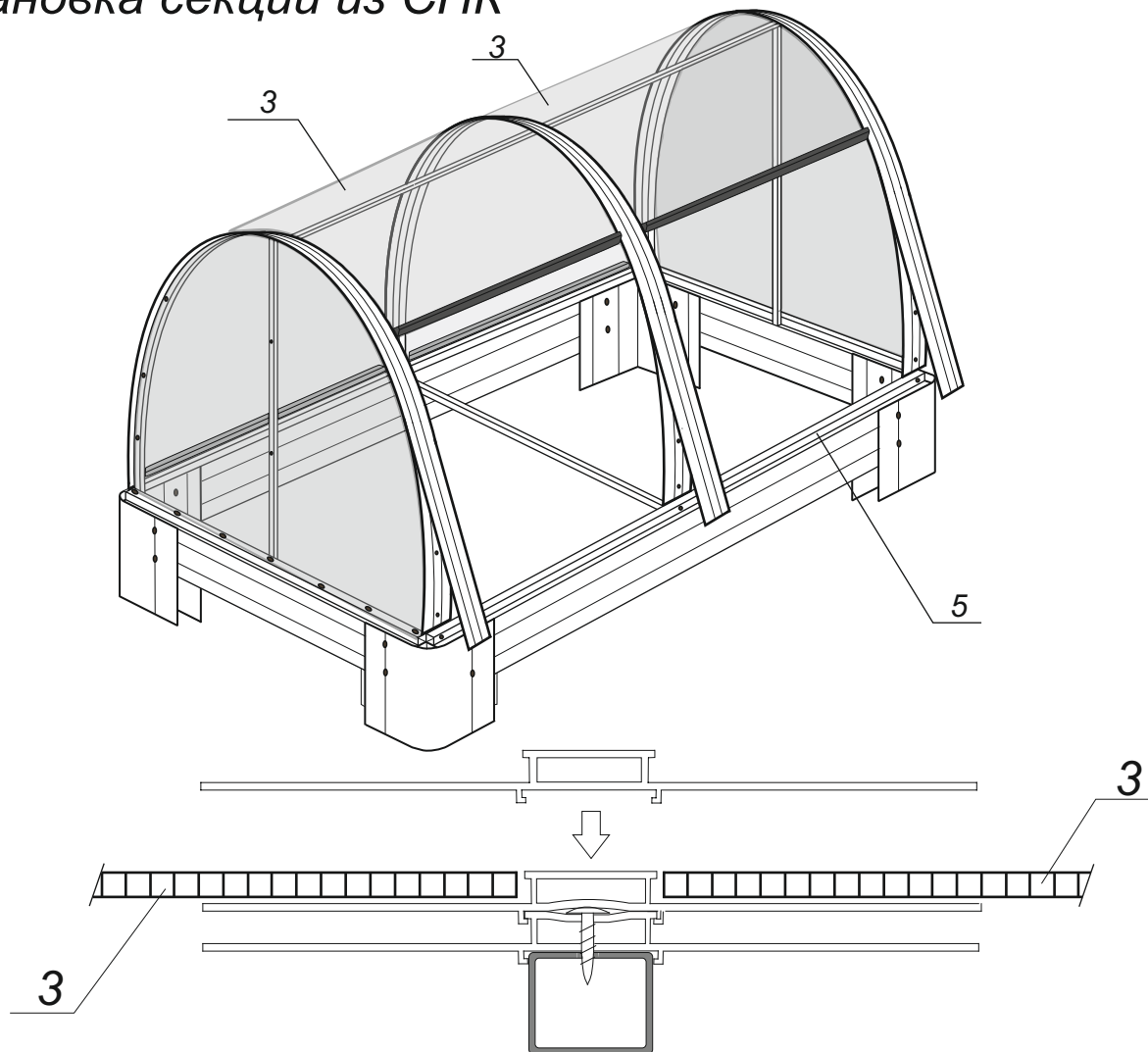

Отстегните верхние ПВХ-профили с одной стороны парника примерно наполовину длины. Заведите верхние сдвижные листы СПК (поз. 3) в открывшиеся зазоры между верхними и средними направляющими ПВХ-профилями. Рукоятки сдвижных листов должны быть ориентированы наружу от парника.

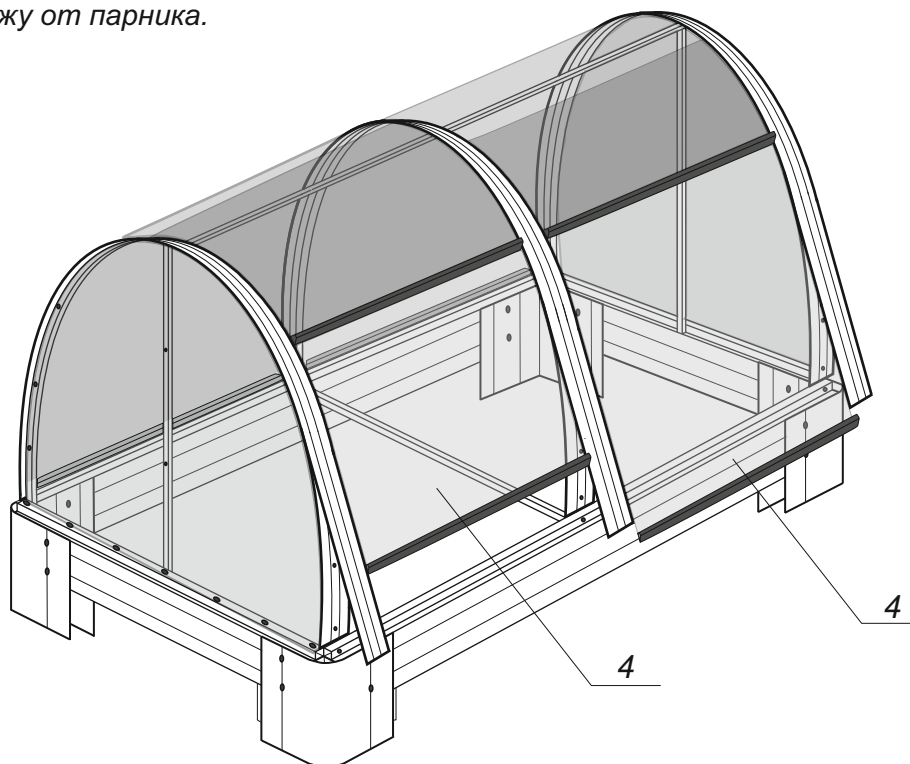

Защелкните верхние ПВХ-профили и доведите верхние сдвижные листы СПК вниз до упора. Отстегните средние направляющие профили с одной стороны парника примерно наполовину длины. Аккуратно заведите нижние сдвижные листы СПК (поз. 4) в открывшиеся зазоры между нижними и средними направляющими профилями. Защелкните направляющие профили.

## Фиксация ПВХ- профилей

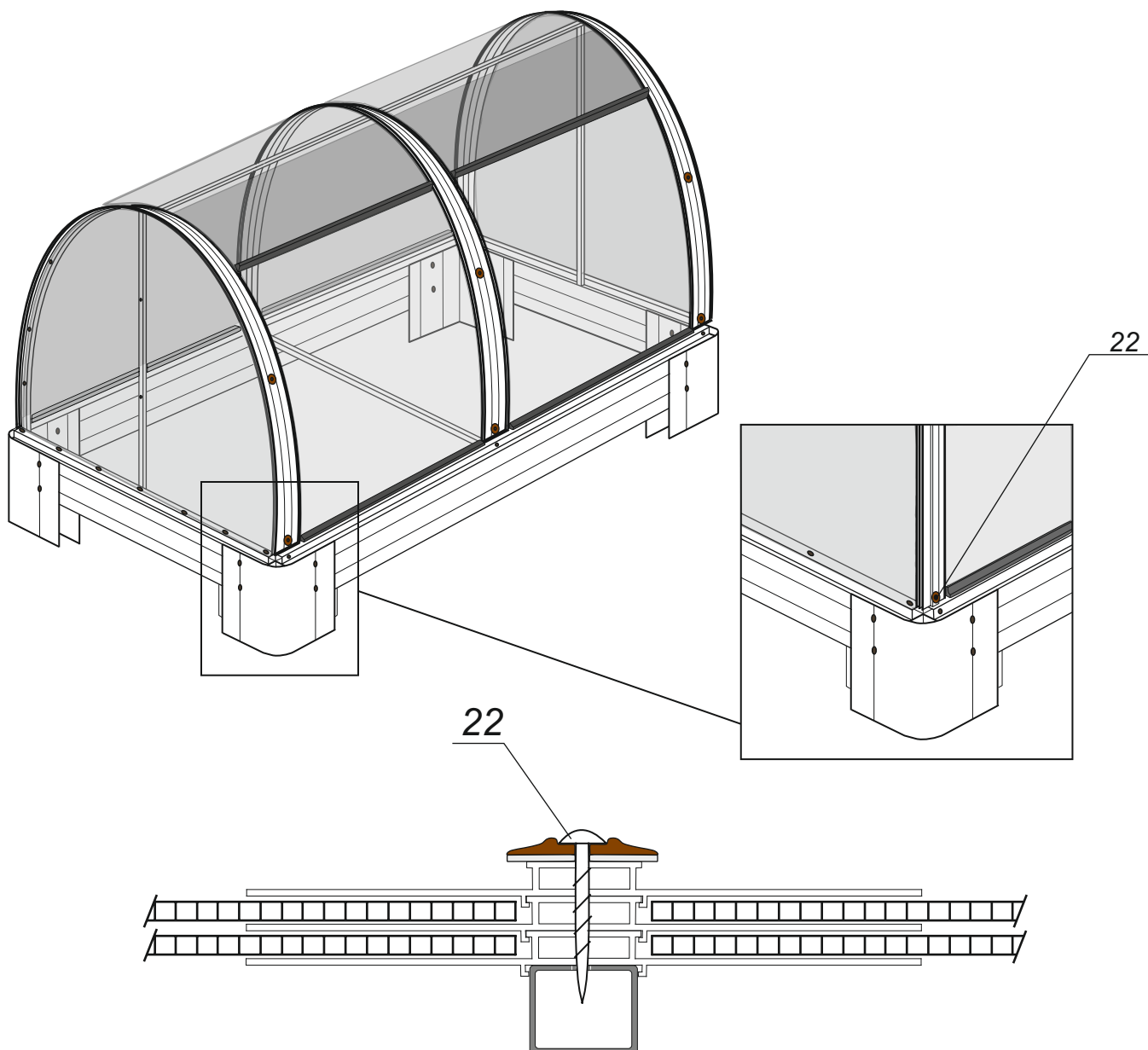

Закрепите гибкие направляющие профили на дугах каркаса саморезами 4,2х 32 через термошайбу (поз. 22) (предварительно просверлив отверстия 3 мм.), из расчёта 5 саморезов на одну дугу, равномерно распределив их по всей длине дуги.

**Внимание!** Перед началом эксплуатации сдвижные листы сотового поликарбоната могут двигаться в ПВХ- направляющих с определённым усилием. Это возникает из-за того что СПК не отформовался по дуге парника. В этом случае рекомендуем смазать пазы между направляющими смазочным материалом (автомобильное или иное масло и т. п.). Со временем СПК примет форму дуг парника, и станет двигаться в направляющих гораздо легче.

**Каркас парника имеет высокую парусность!!! Обязательным условием является крепление каркаса к грунту кольями, при этом ответственность за надёжное крепление парника к грунту остаётся за покупателем.**

## **Правила установки и эксплуатации:**

1. Парники предназначены для создания оптимальных условий выращивания рассады, овощей, зелени и цветов на приусадебном участке.
2. Парники имеют определённую парусность, поэтому при порывах ветра более 15 м/с сдвижные секции парника должны быть закрыты.
3. Не подвергайте каркас парника механическим воздействиям.
4. Не изменяйте самостоятельно конструкцию парника.
5. Парники не требуют демонтажа на зиму, при условии сдвинутой крыши.
6. Для очистки поверхности сотового поликарбоната от грязи и пыли следует использовать жидкость для мытья посуды и мягкую губку. Категорически нельзя использовать растворители и абразивные средства.

## **Гарантийные обязательства:**

1. Предприятие-изготовитель несет ответственность за полноту комплектации.
2. Предприятие-изготовитель несет ответственность за собираемость конструкции в соответствии с инструкцией.
3. Предприятие-изготовитель несет ответственность за прочность конструкции в рамках указанных правил эксплуатации.
4. Срок предъявления претензий - 12 месяцев со дня покупки.

## **Гарантийные обязательства не распространяются на случаи:**

1. Установки конструкции с нарушением требований инструкции.
2. Нарушений правил эксплуатации.
3. Использования конструкции не по назначению.
4. Наличия следов коррозии на срезах деталей.
5. Деформации парника вследствие подвижки грунта.
6. Наводнений, ураганов, других стихийных бедствий.

## **Подготовка парника к зимнему периоду:**

Для того чтобы исключить снеговую нагрузку на парник, перед зимой полностью откройте его с той стороны где предположительно будет скапливаться больше снега.



Адрес офиса: г. Новосибирск, ул. 2-я Станционная 30, корпус 16  
телефон 8 (383) 285- 77- 95  
сайт: [parniki-sib.ru](http://parniki-sib.ru)