

Парники Сибири











Теплицы от производителя

*Инструкция по сборке
раздвижной крыши с
расстоянием между дугами
1 метр «Люкс»*



*Новосибирск
2021*

Комплектация

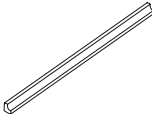
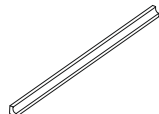
	Элемент	Комплектация «Люкс»	
		Основная секция 4 м.	Доп. секция 2 м.
1	Гибкий направляющий ПВХ- профиль	 15 шт.	 6 шт.
2	Пластина	 48 шт.	 24 шт.
3	Саморез 4,2х 13 сверло	 40 шт.	 16 шт.
4	Саморез 4,2х 32 сверло + Термошайба	 25 шт.	 10 шт.
5	Саморез 4,2х 16 острый	 168 шт.	 84 шт.
6	Ручка- планка	 24 шт.	 12 шт.

Установка ПВХ- профилей+ точки крепления

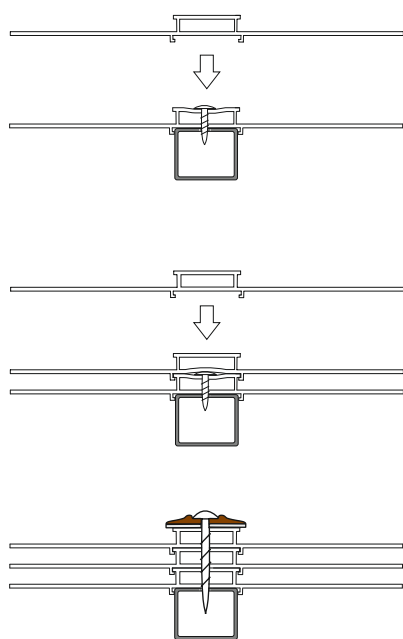
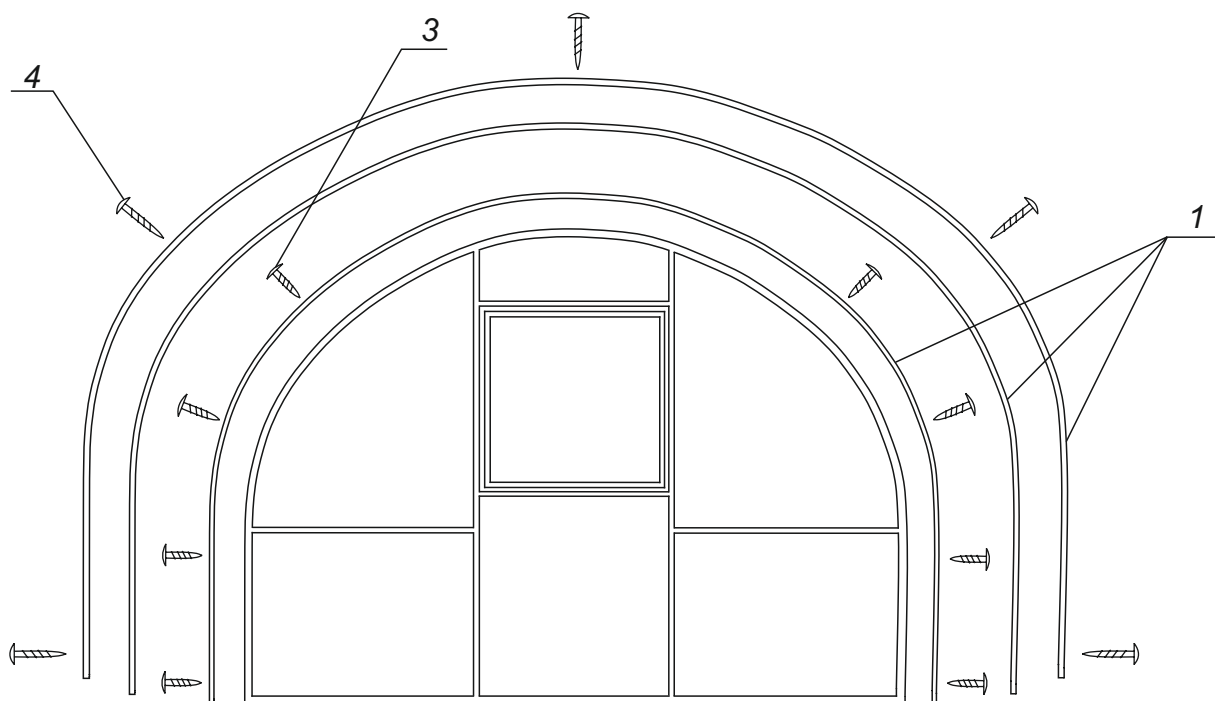

- Монтаж ПВХ- направляющих производится на каждую дугу теплицы.

- Перед началом монтажа сдвижных секций, незафиксированная часть ПВХ- направляющих должна быть не менее двух метров с одной стороны.

- Излишнюю часть ПВХ- направляющих (на концах каждой дуги), необходимо обрезать в уровень с основанием теплицы дисковой пилой или ножовкой по металлу.

- После монтажа сдвижных секций ПВХ- направляющие необходимо закрепить.

Раскрой поликарбоната



***** *Размер ширины секции листа СПК необходимо сделать по замерам расстояния между рабочими частями ПВХ- направляющих (минус 10 мм от полученной цифры), после их установки на каркас теплицы.*

Нужно разметить лист согласно рисунку. После по размеченным линиям разрезать сотовый поликарбонат, с помощью канцелярского ножа. Защитную плёнку во время нарезки листов снимать не нужно. Верхний слой с УФ- защитой находится со стороны с цветной защитной плёнкой. Эта сторона должна быть направлена к солнцу.

Внимание! *Если вы производите монтаж сдвижной системы на свой каркас, то все размеры раскроя СПК будут индивидуальны!*

Крепление ручек

На боковых секциях А и В, одна ручка- планка крепится с лицевой стороны СПК, вторая ручка- планка крепится с обратной стороны (во внутрь теплицы).

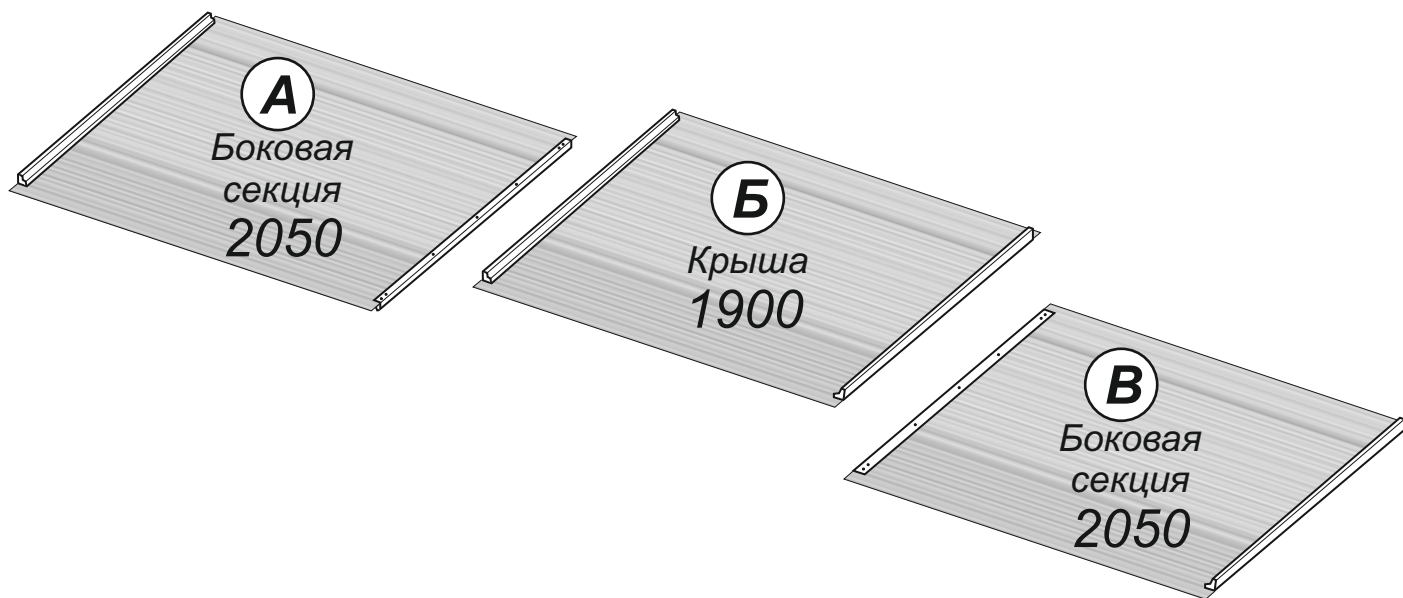

На секции Б все ручки- планки крепятся на лицевую сторону СПК. Перед установкой ручек- планок зачистите места на листах поликарбоната от защитных плёнок.



Рис. 1



Рис. 1.2

На торце вырезанного листа секции парника, в местах установки ручки- планки, пластину (поз. 2) обжать по листу СПК, сложив её пополам, как показано на рис. 1. Установить ручку- планку на лист секции поликарбоната поверх пластин(поз. 2) и зафиксировать саморезами 4,2х 16 мм.(поз. 5), как показано на рис. 1.2.

Монтаж сдвижных секций

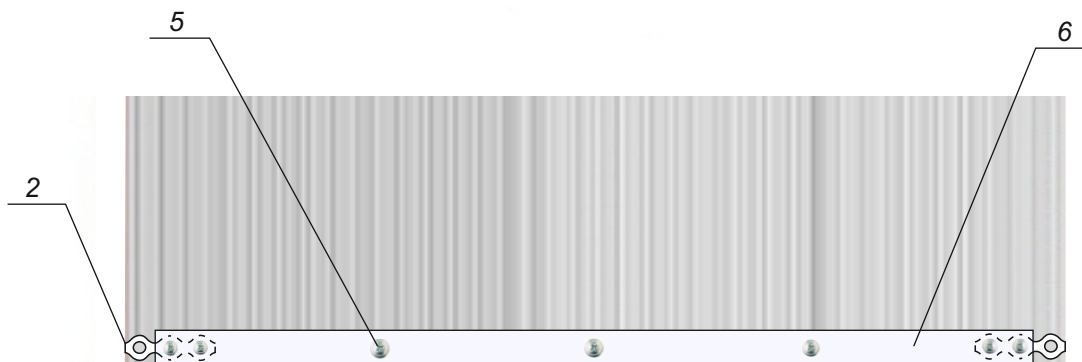
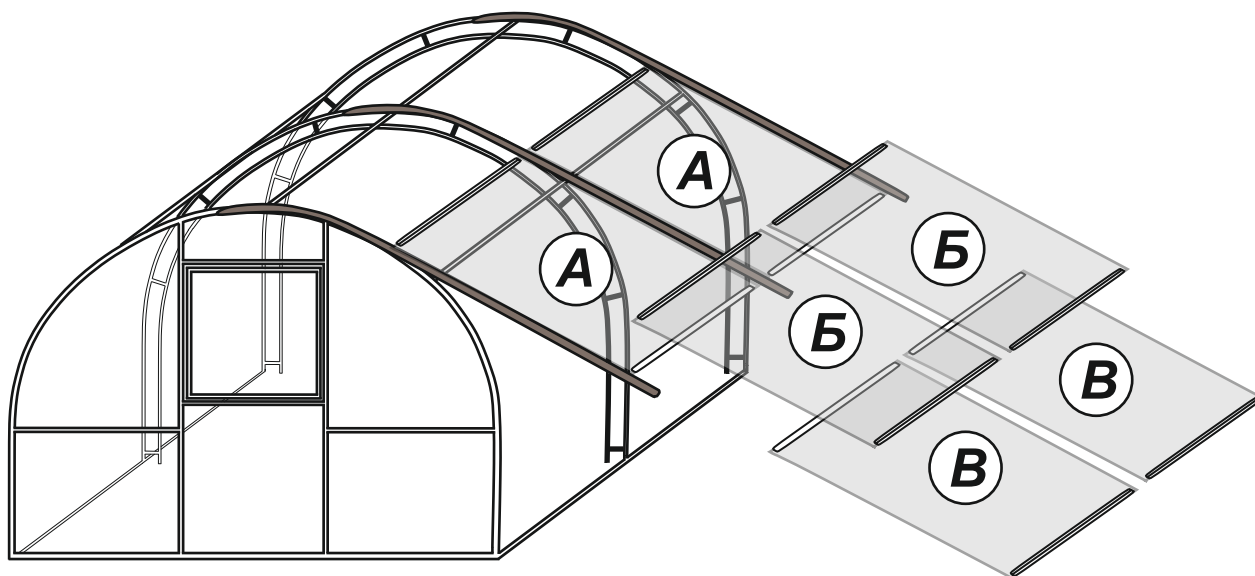

Секции А и В размещаются в нижних пазах направляющих по обеим сторонам теплицы.

Секция Б размещается в верхний паз направляющей, она будет являться крышей.

После размещения секций в пазы закрепите верхнюю направляющую саморезами 4,2x 32 мм. через термошайбу (поз.4) согласно схеме на странице 3.

Внимание! Перед началом эксплуатации сдвижные листы сотового поликарбоната могут двигаться в ПВХ-направляющих с определённым усилием. Это возникает из-за того что СПК не отформовался по дуге теплицы. В этом случае рекомендуем смазать пазы между направляющими смазочным материалом (автомобильным или иным маслом и т.п.). Со временем СПК примет форму дуг теплицы, и станет двигаться в направляющих гораздо легче.

Гарантийные обязательства:

1. *Предприятие-изготовитель несет ответственность за полноту комплектации.*
2. *Предприятие-изготовитель несет ответственность за собираемость конструкции в соответствии с инструкцией.*
3. *Предприятие-изготовитель несет ответственность за прочность конструкции в рамках указанных правил эксплуатации.*
4. *Срок предъявления претензий -12 месяцев со дня покупки.*

Гарантийные обязательства не распространяются на случаи:

1. *Установки конструкции с нарушением требований инструкции.*
2. *Нарушений правил эксплуатации.*
3. *Использования конструкции не по назначению.*
4. *Наличия следов коррозии на срезах деталей.*
5. *Деформации теплицы вследствие подвижки грунта.*
6. *Наводнений, ураганов, других стихийных бедствий.*

Подготовка парника к зимнему периоду:

Для того чтобы исключить снеговую нагрузку на теплицу, перед зимой полностью откройте крышу.

Где купить наши грядки и клумбы?

Приглашаем на наш новый [сайт Грядки & Клумбы](#). Он целиком посвящён именно Грядкам и Клумбам.

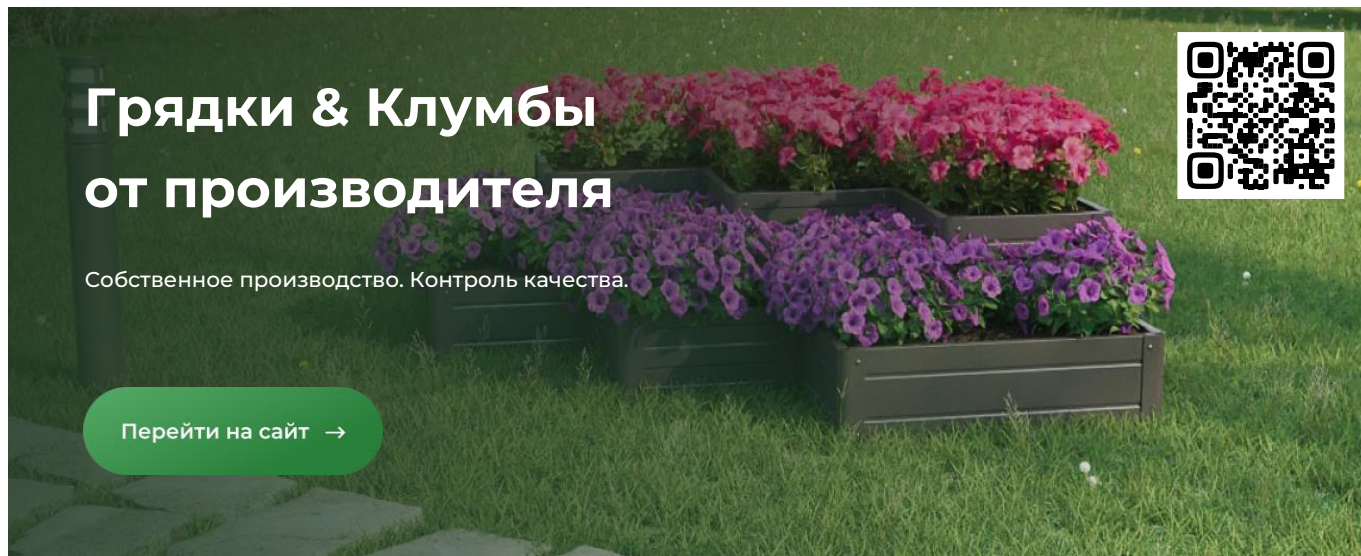

Грядки & Клумбы от производителя

Собственное производство. Контроль качества.

[Перейти на сайт →](#)

Наши преимущества

Мы – производитель

Цена из первых рук,
жёсткий контроль
качества



Доставка по России

Самовывоз или доставка
в любой город
и регион



Консультации

Всё расскажем, посоветуем,
сориентируем



Грядки для участка, для теплицы и клумбы



Грядки
для участка (560)



[Все Грядки для участка →](#)



Грядки
для теплицы (238)



[Все Грядки для теплицы →](#)



Клумбы
для участка (560)



[Все Клумбы для участка →](#)